

Ersatzteilliste SEAeasy Wandler

1. Elektronikmodul

1.1. Kompaktleser

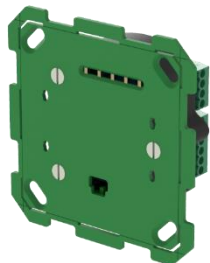

Artikelbezeichnung	Artikelnummer
Leistungsprofil PUR	66.001.00.00.00.02.99
Leistungsprofil PUR (SEAnet)	66.301.00.00.00.02.99
Leistungsprofil PLUS	66.001.01.00.00.02.99
Leistungsprofil PLUS (SEAnet)	66.301.01.00.00.02.99
Leistungsprofil BIG	66.001.03.00.00.02.99
Leistungsprofil Anlageneutral (BIG)	66.001.05.00.00.02.99

Lieferumfang:

- 1 Stk Lesermodul inkl. steckbaren Schraubklemmen

1.2. Sicherheitsleser

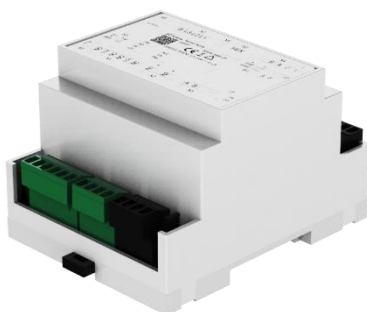

Artikelbezeichnung	Artikelnummer
Leistungsprofil PUR	66.001.10.32.00.00.99
Leistungsprofil PUR (SEAnet)	66.301.10.32.00.00.99
Leistungsprofil PLUS	66.001.11.32.00.00.99
Leistungsprofil PLUS (SEAnet)	66.301.11.32.00.00.99
Leistungsprofil BIG	66.001.13.32.00.00.99
Leistungsprofil Anlageneutral (BIG)	66.001.15.32.00.00.99

Lieferumfang:

- 1 Stk Lesermodul inkl. steckbaren Schraubklemmen

1.3. Antenne



Artikelbezeichnung	Artikelnummer
Aktive Antenne	66.001.56.00.00.02.99
Passive Antenne	66.001.36.00.00.02.99

Lieferumfang:

- 1 Stk Antennenmodul inkl. steckbaren Schraubklemmen



2. Frontabdeckungen und Gehäuse

2.1. Aufputz-Variante IP 20

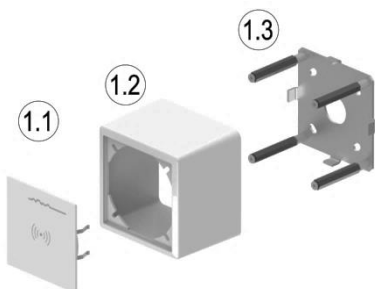

Pos	Artikelbezeichnung	Artikelnummer
-	Aufputzgehäuse IP 20 komplett weiss	66.999.01.01.01.00.JL
-	Aufputzgehäuse IP 20 komplett schwarz	66.999.01.01.01.00.44

1.1	Frontplatte	nicht einzeln erhältlich
1.2	Kappe für FX-Apparate EDIZIOdue weiss	Feller AG, Horgen
1.2	Kappe für FX-Apparate EDIZIOdue schwarz	Feller AG, Horgen
1.3	Befestigungsbügel für FX-Apparate	Feller AG, Horgen

Lieferumfang:

- 1 Stk Frontabdeckung komplett

2.2. Aufputz-Variante IP 55

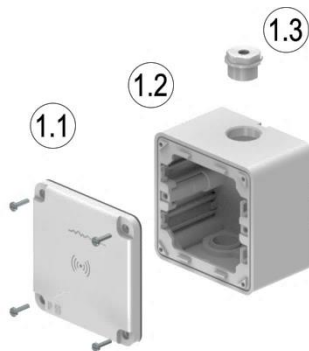

Pos	Artikelbezeichnung	Artikelnummer
-	Aufputzgehäuse IP 55 komplett weiss	66.999.01.01.01.01.JL
-	Aufputzgehäuse IP 55 komplett schwarz	66.999.01.01.01.01.44

1.1	Frontplatte Nass weiss	nicht einzeln erhältlich
1.1	Frontplatte Nass schwarz	nicht einzeln erhältlich
1.2	Gehäuseunterteil Nass weiss	Feller AG, Horgen
1.2	Gehäuseunterteil Nass schwarz	Feller AG, Horgen
1.3	Dichtungsnippel grauweiss	66.999.04.00.00.00.JD
1.3	Dichtungsnippel schwarz	66.999.04.00.00.00.44

Lieferumfang:

- 1 Stk Frontabdeckung inklusiv Schrauben und Dichtung

2.3. Unterputz-Variante IP 20

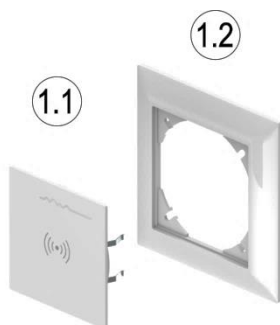

Pos	Artikelbezeichnung	Artikelnummer
-	Frontabdeckung IP 20 komplett weiss	66.999.01.01.00.00.JL
-	Frontabdeckung IP 20 komplett schwarz	66.999.01.01.00.00.44

1.1	Frontplatte weiss	nicht einzeln erhältlich
1.1	Frontplatte schwarz	nicht einzeln erhältlich
1.2	Abdeckrahmen EDIZIOdue weiss	Feller AG, Horgen
1.2	Abdeckrahmen EDIZIOdue schwarz	Feller AG, Horgen

Lieferumfang:

- 1 Stk Frontabdeckung komplett

2.4. Unterputz-Variante IP 55

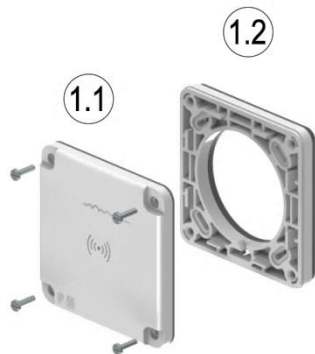

Pos	Artikelbezeichnung	Artikelnummer
-	Frontabdeckung IP 55 komplett weiss	66.999.01.01.00.01.JL
-	Frontabdeckung IP 55 komplett schwarz	66.999.01.01.00.01.44

1.1	Frontplatte Nass weiss	nicht einzeln erhältlich
1.1	Frontplatte Nass schwarz	nicht einzeln erhältlich
1.2	Montagerahmen Nass weiss	Feller AG, Horgen
1.2	Montagerahmen Nass schwarz	Feller AG, Horgen

Lieferumfang:

- 1 Stk Frontabdeckung inklusiv Schrauben und Dichtung

3. Anschlussstecker-Set

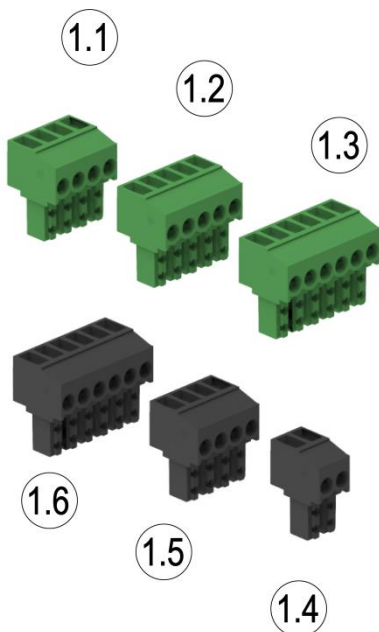

Pos	Artikelbezeichnung	Artikelnummer
-	Anschlussstecker-Set	66.999.04.01.00.00.99

1.1	Buchsenleiste 4pol. grün	nicht einzeln erhältlich
1.2	Buchsenleiste 5pol. grün	nicht einzeln erhältlich
1.3	Buchsenleiste 6pol. grün	nicht einzeln erhältlich
1.4	Buchsenleiste 2pol. schwarz	nicht einzeln erhältlich
1.5	Buchsenleiste 4pol. schwarz	nicht einzeln erhältlich
1.6	Buchsenleiste 6pol. schwarz	nicht einzeln erhältlich

Lieferumfang:

- 1 Set mit steckbaren Schraubklemmen

4. Netzgerät

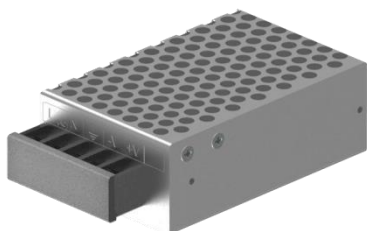

Artikelbezeichnung	Artikelnummer
Schaltnetzteil 26.4W/24VDC/1.1A	66.999.04.02.00.00.99

Lieferumfang:

- 1 Stk Netzgerät



5. Kabel

5.1. Hybridkabel



Artikelbezeichnung	Artikelnummer
Hybridkabel 4 m	66.999.03.15.00.00.00
Hybridkabel 10 m	66.999.03.16.00.00.00
Hybridkabel 15 m	66.999.03.17.00.00.00

Lieferumfang:

- 1 Stk Hybridkabel in der bestellten Länge

5.2. Datenkabel



Artikelbezeichnung	Artikelnummer
Datenkabel 2 x 2 x 0.25 mm ²	66.999.03.00.00.00.00
Datenkabel 3 x 2 x 0.25 mm ²	66.999.03.01.00.00.00
Datenkabel 2 x 2 x 0.5 mm ²	66.999.03.02.00.00.00
Datenkabel 3 x 2 x 0.75 mm ²	66.999.03.03.00.00.00

Lieferumfang:

- 1 Stk Datenkabel in der bestellten Länge



