



# SEAEasy Benutzermedien

# Inhaltsverzeichnis

Sortimentsübersicht .....	Seite 3
Produktbeschreibung .....	Seite 4
Unterschiede Schlüsseltypen .....	Seite 5
Technische Daten Schlüssel / Clips & Cards .....	Seite 6
Active Safety – aktiver Kopierschutz .....	Seite 7
Artikelnummernschlüssel .....	Seite 8
Segmentierung von SEA-Medien .....	Seite 10
Beschriftung SEAEasy Card .....	Seite 11
Beschriftung SEAEasy Clip .....	Seite 12
Beschriftung Schlüssel .....	Seite 13
Segmentierung von Fremdmedien .....	Seite 14
Beschriftung individuelle Card .....	Seite 15
Beschriftung individuelle Clip .....	Seite 15

## Sortimentsübersicht

Ein programmierbarer Transponder im Benutzermedium enthält alle elektronischen Daten, welche es dem Benutzer erlauben, sich frei innerhalb einer Organisation zu bewegen.

Durch das Präsentieren des Mediums an einer Schliesskomponente erhält der Benutzer Zutritt, sofern er diese Freigabe besitzt. Am Kopiergerät oder am Zeiterfassungssystem weist er sich mit dem Medium aus oder bezahlt bequem und bargeldlos seine Konsumation am Verpflegungsautomaten. Die Einsatzmöglichkeiten mit nur einem Identifikationsmedium sind riesig und es gibt fast keine Anwendungsgrenzen.

## Unsere Lösungen



### Easy-Schlüssel (Advant / Prime Technologie)

Für die Verwendung bei mechanischen, kontaktbehafteten und berührungslosen Komponenten, sowie Anwendungen.



### Basic Clip (Advant / Prime Technologie)

Zum Bedienen von berührungslosen Komponenten und Anwendungen.



### Card (Advant / Prime Technologie)

Zum Bedienen von berührungslosen Komponenten und Anwendungen.



### RFID Schlüssel (Advant / Prime / DESFire Technologie)

Für die Verwendung bei mechanischen und berührungslosen Komponenten und Anwendungen.



### Design Clip (Advant / Prime Technologie)

Zum Bedienen von berührungslosen Komponenten und Anwendungen.

## Ihr Nutzen

Alles aus einer Hand!

SEA segmentiert und beschriftet die Benutzermedien nach ihren Vorgaben.

Produktvarianten und Zubehör können problemlos im Produktkonfigurator zusammengestellt werden. Der Zugriff erfolgt über die Webseite, indem Sie das Menü [„Produkte“](#) auswählen.



## Produktbeschreibung

SEA arbeitet generell mit passiven Benutzermedien. Das heisst, die Medien besitzen keine eigene Energiequelle, sondern werden beim Vorhalten an einer Schliesskomponente mit der nötigen Energie versorgt. Alle SEA-Benutzermedien haben gemeinsam, dass ein Speicherchip mit einer Grösse von 4 kB (4096 Byte) eingesetzt wird und somit genügend freier Speicher vorhanden ist, um die unterschiedlichsten Anwendungen abzudecken.

## RFID Transpondertypen

Es werden die folgenden unterschiedlichen Transponder-Chips eingesetzt:

- **Legic ATC – Advant Transponder Chip** von Legic®  
Medien mit diesem Chip werden dort eingesetzt, wo die Schliesskomponenten und die weiteren Anwendungen mit der Technologie Legic Advant betrieben werden.
- **Legic CTC – Cross Standard Transponder Chip** von Legic®  
Dieser Transponder verbindet die beiden Technologien Legic Prime und Legic Advant. 1 kB (1024 Byte) sind für die Prime-Technologie und 3 kB (3072 Byte) sind für die Advant-Technologie reserviert. Somit schlägt dieses Medium die Brücke zwischen den beiden Generationen und ist ideal in der Übergangsphase oder als universell einsetzbares Medium.
- **MIFARE DESFire** – Transponder aus dem Hause NXP Semiconductors.  
Auf Wunsch können die RFID-Schlüssel mit diesem Transponder-Typ ausgestattet werden.
- **Legic MIM 1024** – Prime Transponder Chip von Legic®  
Schlüssel mit diesem Chip werden da eingesetzt, wo die Schliesskomponenten und die weiteren Anwendungen mit der Technologie Prime betrieben werden.
- **One-Wire** – Eindraht-Bus  
Technologie für kontaktbehaftete Anwendungen mit sehr schneller Datenübertragung und somit sehr kurzen Zutrittszeiten.

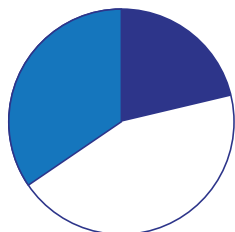

## Verwendung des Speichers (Standardsegmentierung)



Unter Segmentierung versteht man die Unterteilung des benutzten Speicherraums in einzelne Teilbereiche. So werden bei den SEAEasy Benutzermedien zwei Segmente standardmässig zugewiesen. Über das restliche Segment kann der Anwender frei verfügen und dies z.B. für Zeiterfassung, Getränkeautomaten, etc. verwenden. Weitere Infos dazu finden Sie im Mediensegmentierungsformular am Ende dieser Broschüre.

- SEAEasy Standard / Focus 907 Byte
- SEAEasy FocusPro 1624 Byte
- Frei 1565 Byte

## Unterschiede Schlüssel-Typen

Schlüsseltyp	Mechanik	Kontaktbehaftet	Kontaktlos
 Easy-Schlüssel	SEA-2/SEA-3	Schlüsselprint	Legic Prime Legic Advant
 Easy-RFID Schlüssel	SEA-2/SEA-3	-	Legic Prime Legic Advant
 RFID Schlüssel	SEA-2/SEA-3	-	Legic Prime Legic Advant Mifare DESfire

## Planungshinweise

Die Medien können auf die Bedürfnisse und Anforderungen der Schliessanlage und der weiteren integrierten Systeme angepasst werden. Hierfür benötigen wir bereits bei der Bestellung die folgenden Angaben:

- Erscheinung – welche Informationen sollen auf den Medien ersichtlich sein?
- Segmentierung – welche Segmente sollen auf dem Medientransponder hinterlegt werden?

Diese Fragen werden im Formular Mediensegmentierung (siehe Broschürenende) aufgegriffen und die möglichen Varianten abgebildet.



Wenn mit der Bestellung der Medien kein ausgefülltes Mediensegmentierungsformular eingereicht wird, werden Ihnen die Medien im SEA-Standard (siehe Beschrieb "Grundauführung" beim jeweiligen Produkt) ausgeliefert.



### Technische Daten Schlüssel

Einsatzort:	Innen- und Aussenbereich (Planungshinweise beachten)
Luftfeuchtigkeit:	bis 90%, nicht kondensierend
Umweltbedingungen:	In Standardausführung nicht geeignet in korrosiver Umgebung (z.B. Hallenbäder)
Lebensdauer:	mindestens 100'000 Zyklen
Schliess-Systeme:	SEA-2, SEA-3
Färbungen:	Standard: Neusilber blank Optional: Beschichtung für erhöhten Verschleisschutz - chemisch vernickelt
Farbe Modulreihe:	Standard: Ultramarinblau Optional: Silbergrau, Rubinrot, Himmelblau, Tiefschwarz, Minzgrün, Grünbraun, Rabsgelb, Blutorange, Purpurviolett
Kopierschutz (AS):	Active Safety optional erhältlich
Technologie:	Legic Prime, Legic Advant & Mifare DESfire

### Technische Daten Clips & Cards

Einsatzort:	Innen- und Aussenbereich
Luftfeuchtigkeit:	bis 100%, wasserdichtes Gehäuse
Umweltbedingungen:	geeignet in korrosiver Umgebung (z.B. Hallenbäder)
Lebensdauer:	unbegrenzt
Färbungen Clip:	Standard: Schwarz mit & ohne SEA-Logo
Färbungen Card:	Standard: Weiss mit & ohne SEA-Logo Optional: nach Kundenwunsch
Material Clip:	ABS Novodur Kunststoff
Material Card:	Laminierte Mehrschichtkarte aus PVC
Technologie:	Legic Prime, Legic Advant & Mifare DESfire

## Active Safety – aktiver Kopierschutz für mechanische Schliessanlagen

Active Safety schützt vor illegalen Schlüsselkopien. Dies gilt im Besonderen für Kopien aus dem 3D-Drucker und selbstredend für alle anderen gängigen Kopierverfahren. Der aktive Kopierschutz ist optional für die gesamte Schliessanlage oder auch nur punktuell, z.B. zum Schutz der Aussenhülle, einsetzbar.

### Gut zu Wissen

- Active Safety ist patentrechtlich geschützt
- Der Kopierschutz wird beim Zylinder auf allen Seiten integriert
- Zylinder und Schlüssel erfüllen die EN-1303:2005 (höchste Klasse)
- Prüfungen wie z.B. Umwelt- und Anwendungstest wurden erfolgreich durchgeführt
- Der Zylinder wird mit "AS" beschriftet
- Der Schlüssel ist erkennbar an den eingelassenen AS-Elementen

### Bei den Schlüsseln

Ein Schlüssel mit integriertem AS erhält an der mittleren "UUU-Stelle" eine "1".  
Folgende Schlüssel sind mit Active Safety erhältlich:

Artikelnummer mechatronische Schlüssel	
51.012.0V.0W.02.0Y.ZZ	Easy-Schlüssel SEA-2
51.013.0V.0W.02.0Y.ZZ	Easy-Schlüssel SEA-3
51.412.0V.0W.02.0Y.ZZ	Easy-RFID Schlüssel SEA-2
51.413.0V.0W.02.0Y.ZZ	Easy-RFID Schlüssel SEA-3
51.312.0V.0W.02.0Y.ZZ	RFID Schlüssel SEA-2
51.313.0V.0W.02.0Y.ZZ	RFID Schlüssel SEA-3



**5 1**

Eine Artikelnummer ist selbstsprechend. Sie setzt sich aus verschiedenen Ziffernblöcken zusammen und beschreibt das Produkt mit seinen Attributen. 51 steht für SEAEasy-Benutzermedien

**U U U**

51.UUU.VV.WW.XX.YY.ZZ

Mediumtyp Schlüssel

**0 0 2**

Easy-Schlüssel in SEA-2



**0 0 3**

Easy-Schlüssel in SEA-3

**3 0 2**

RFID Schlüssel in SEA-2



**3 0 3**

RFID Schlüssel in SEA-3

**4 0 2**

Easy-RFID Schlüssel in SEA-2



**4 0 3**

Easy-RFID Schlüssel SEA-3

**U 1 U**

mit Active Safety (AS)



**V V**

51.UUU.VV.WW.XX.YY.ZZ

Technologie / RFID Chip

**0 2**

Legic Advant (ATC) - MP311



**0 3**

Legic Advant (CTC) - MP410

**U U U**

51.UUU.VV.WW.XX.YY.ZZ

Mediumtyp Clip

**1 0 0**

Easy-Clip Basic



**1 0 1**

Easy-Clip Design



Mediumtyp Card

**2 0 0**

Easy-Card



**W W**

51.UUU.VV.WW.XX.YY.ZZ

Philosophie

**0 1**

Standard



**0 2**

Focus



**0 3**

keine Philosophie

**0 5**

Focus Pro



Bei SEA-OSS Komponenten müssen die Medien mit der Philosophie 03 (keine Philosophie) eingesetzt werden.





**XX**

51.UUU.VV.WW.XX.YY.ZZ

**Speichergrösse**

**0 2**

4096 Byte



**YY**

51.UUU.VV.WW.XX.YY.ZZ

**Reidenfarbe**

**0 0**

Ultramarinblau  
RAL5002



**0 1**

Silbergrau  
RAL7001



**0 2**

Rubinrot  
RAL3003



**0 3**

Himmelblau  
RAL5015



**0 4**

Tiefschwarz  
RAL9005



**0 5**

Minzgrün  
RAL6029



**0 6**

Grünbraun  
RAL8000



**0 7**

Rapsgelb  
RAL1021



**0 8**

Blutorange  
RAL2002



**0 9**

Purpurviolett  
RAL4007



**ZZ**

51.UUU.VV.WW.XX.YY.ZZ

**Färbung**

**2 7**

Blank



**6 4**

Chemisch vernickelt



**4 4**

Schwarz



**Layout**

**0 0**

Standard

**0 1**

Kundenspezifisch

Wir weisen Sie darauf hin, dass nicht jede Kombination möglich bzw. sinnvoll ist, sowie die obige Darstellung nicht abschliessend ist.



# Segmentierung von SEA-Medien

## Daten Vertriebspartner:

Name:

Strasse:

PLZ / Ort:

Zuständige Person:

Telefon-Nr.:

Kunden-Nr.:

## Daten Anlage:

Anlagenname:

Strasse:

PLZ / Ort:

ViNet <sup>1</sup>:  Ja  Nein

Neuanlage:  Ja  Nein (Anlage Nr. angeben)

Anlage-Nr.:

## Sicherheitsangaben bei Nachbestellungen angeben (Sicherungsschein, Unterschriftenkarte, Sicherheitskarte)

Sicherungsschein: Kopie des Sicherungsschein beilegen

Unterschriftenkarte: In diesem Feld unterschreiben

Sicherheitskarte: In diesem Feld Sicherheitscode plus allfällige Zusatz-Identifizierung (TAN, Passwort, Sicherheitsfrage & Antwort) eintragen

### ATC 4kB (4096 Byte Legic Advant, nach ISO 14443 A)

Segment Bezeichnung	ISO 14443 A	Stamp-Angaben <sup>2</sup> (z.B. HEX 09 AE FF)
<input type="checkbox"/> SEAEasy Standard (inkl. FocusPro)	2240 Byte	-
<input type="checkbox"/> SEAEasy Focus (inkl. FocusPro)	2568 Byte	-
<input type="checkbox"/> SEAEasy FocusPro	1664 Byte	-

### CTC 4kB (1024 Byte Legic Prime, nach Legic RF Standard & 2984 Byte Legic Advant, nach ISO 14443 A)

Segment Bezeichnung	ISO 14443 A	Legic RF	Stamp-Angaben <sup>2</sup>
<input type="checkbox"/> SEAEasy Standard (inkl. FocusPro) <sup>3</sup>	2240 Byte	-	-
<input type="checkbox"/> SEAEasy Standard (inkl. FocusPro) <sup>4</sup>	1632 Byte	602 Byte	-
<input type="checkbox"/> SEAEasy Focus (inkl. FocusPro) <sup>3</sup>	2568 Byte	-	-
<input type="checkbox"/> SEAEasy Focus (inkl. FocusPro) <sup>4</sup>	1632 Byte	921 Byte	-
<input type="checkbox"/> SEAEasy FocusPro <sup>3</sup>	1686 Byte	-	-

#### Hinweis:

Gewünschte Segmente ankreuzen und in entsprechender Reihenfolge vermerken.

<sup>1</sup> Benötigt kundenspezifisches Online-Segment.

<sup>2</sup> Bei Dienstleistungsanbieter (z.B. Verpflegungssystem) nachfragen und zusammen mit IAM-Karte an SEA senden.

Ist auf dem Medium zu wenig Platz vorhanden, bitte mit SEA Rücksprache nehmen.

<sup>3</sup> Segmentierung für Schliessanlagen mit **nur** SEAEasy Komponenten (Neuanlagen)

<sup>4</sup> Segmentierung für Schliessanlagen mit SEAvision und SEAEasy Komponenten



**Beschriftung SEEasy Card**



Vorderseite

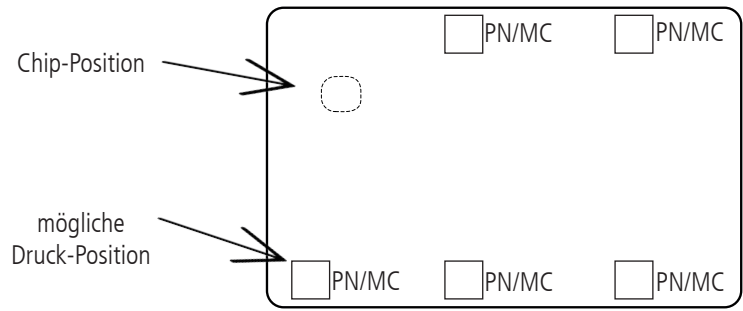

Rückseite

**Plannummer (PN) / Mediumcode (MC)**

- Position siehe oben
- nicht bedrucken

**Weitere Optionen**

- Karte mit Overlay <sup>5</sup>
- Karte ohne Overlay <sup>5</sup>
- weiterer Druck gemäss Beiblatt

**Beschriftung individuelle Card**

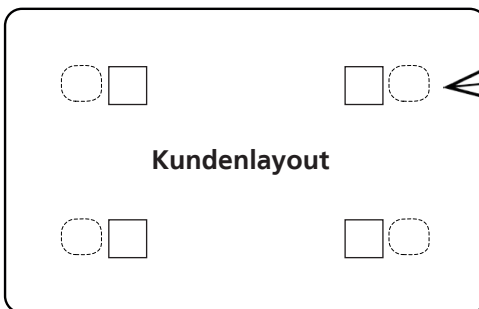

Vorderseite

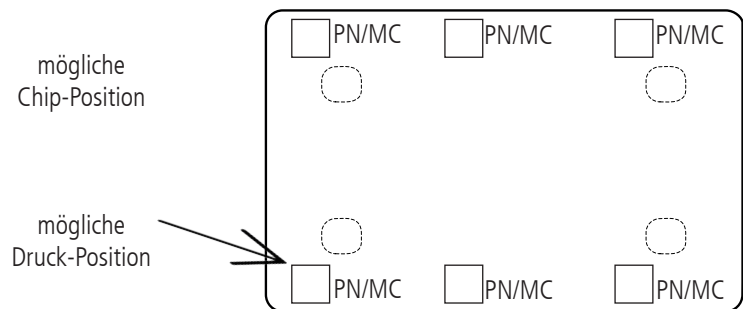

Rückseite

**Layout Bezeichnung**

- nicht bedrucken

**Plannummer (PN) / Mediumcode (MC)**

- Position siehe oben
- nicht bedrucken

**Weitere Optionen**

- Karte mit Overlay <sup>5</sup>
- Karte ohne Overlay <sup>5</sup>
- weiterer Druck gemäss Beiblatt

**Hinweis:**

Über der Chip-Position kann nichts bedruckt werden.

<sup>5</sup> Foliierte Karten (Overlay) können nachträglich nicht mehr bedruckt werden.



**Beschriftung SEAEasy Clip**



Vorderseite

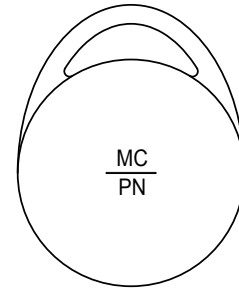

Rückseite

**Plannummer (PN) / Mediumcode (MC)**

- gemäss Schliessplan (Mitte Clip)
- nicht gravieren

**Weitere Optionen**

- weitere Gravur gemäss Beiblatt

**Beschriftung individueller Clip**

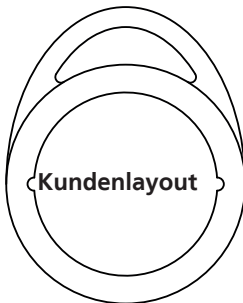

Vorderseite

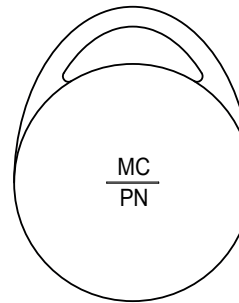

Rückseite

**Layout Bezeichnung**

- nicht bedrucken

**Plannummer (PN) / Mediumcode (MC)**

- gemäss Schliessplan (Mitte Clip)
- nicht gravieren

**Weitere Optionen**

- weitere Gravur gemäss Beiblatt

**Hinweis:**

Angelieferte Clips, die nicht unserer Bauform entsprechen (z.B. gewölbte Clips), können nicht graviert werden. Je nach Bauform der angelieferten Clips variieren die Kosten der Segmentierung (ev. nötiges manuelles Handling).

## Formular Erscheinung Schlüssel

### Beschriftung Schlüssel

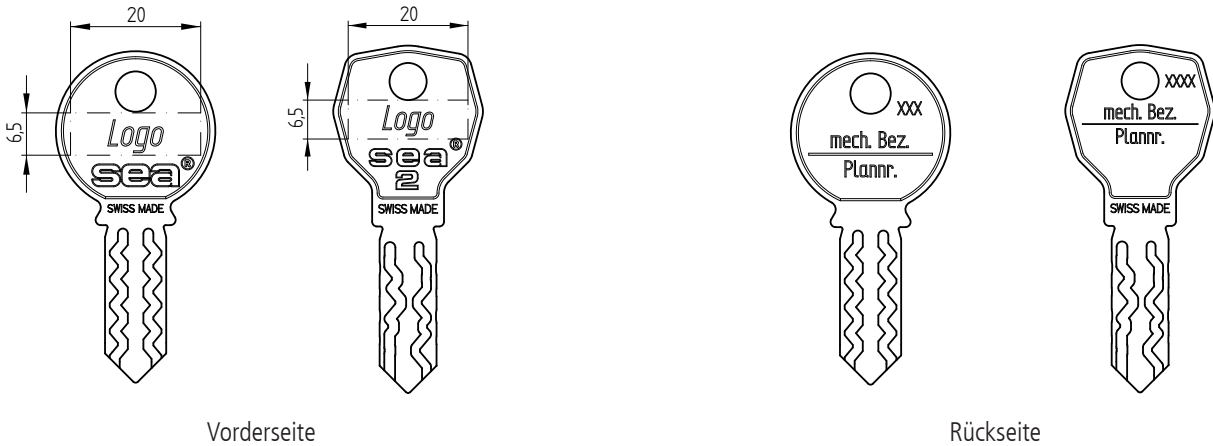

- Kundenlogo
- Grafik / Firmenname
  - Zusatzbezeichnung
  - leer

- Fortlaufende Nummer (XXXX)
- Ja
  - Nein
- mech. Bezeichnung / Plannr.
- gem. Schliessplan

#### Hinweis:

Standard mit fortlaufender Nummerierung.  
Pro mechanische Bezeichnung ist eine Nummerierung von 1 – 9999 möglich.

### Beschriftung Schlüssel mit Modulreide

- Mechanische Bezeichnung
- gem. Schliessplan
  - leer

- Plannummer
- gem. Schliessplan

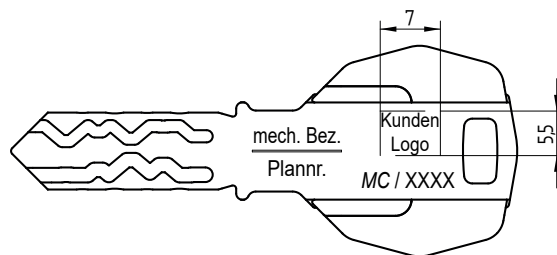

- Kundenlogo
- Grafik / Firmenname
  - Zusatzbezeichnung
  - leer

- Mediumscode (MC)
- gem. Schliessplan

- Fortlaufende Nummer (XXXX)
- Ja
  - Nein

#### Bedingungen / Voraussetzungen:

Die Grösse einer Grafik oder Zusatzbezeichnung darf die angegebenen Masse nicht übersteigen.  
Grafiken müssen in folgenden Formaten (Vektorgrafiken) zur Verfügung gestellt werden: eps, dwg, dxf, ...

# Segmentierung von Fremdmedien

## Daten Vertriebspartner:

Name:

Strasse:

PLZ / Ort:

Zuständige Person:

Telefon-Nr.:

Kunden-Nr.:

## Daten Anlage:

Anlagenname:

Strasse:

PLZ / Ort:

ViNet:  Ja  Nein

Neuanlage:  Ja  Nein (Anlage Nr. angeben)

Anlage-Nr.:

## Sicherheitsangaben bei Nachbestellungen angeben (Sicherungsschein, Unterschriftenkarte, Sicherheitskarte)

Sicherungsschein: Kopie des Sicherungsschein beilegen

Unterschriftenkarte: In diesem Feld unterschreiben

Sicherheitskarte: In diesem Feld Sicherheitscode plus allfällige Zusatz-Identifizierung (TAN, Passwort, Sicherheitsfrage & Antwort) eintragen

## Mediumtyp:

LEGIC **MIM256**

LEGIC **MIM1024**

LEGIC **ATC256**-MV410

LEGIC **ATC1024**-MV010

LEGIC **ATC1024**-MV110

LEGIC **ATC2048**-MP

LEGIC **ATC4096**-MP311 (SEA-Standard)

LEGIC **CTC4096**-MP410 (SEA-Standard)

LEGIC **CTC4096**-MM410

## Mediumbereich (MC):

MC fortlaufend, MC's werden durch SEA vergeben

MC mit einem definierten Offsetwert bilden

MC nach Kundenvorgabe gemäss Beiblatt / Datei

Segment Bezeichnung <sup>1</sup>	RF Standard	Grösse [Byte]	Stamp-Angaben <sup>2</sup>	Offset <sup>3</sup>

### Hinweis:

- <sup>1</sup> Segmente in der gewünschten Reihenfolge auflisten inkl. dem SEA Segment. Beim SEA Segment muss keine Grösse, Stamp und Offset angegeben werden.
- <sup>2</sup> IAM Karten zusammen mit der Segmentspezifikation an SEA senden. Beim SEA Segment nicht nötig.
- <sup>3</sup> Offset-Wert für dieses Segment. Beim SEA Segment nicht nötig.



### Beschriftung individuelle Card

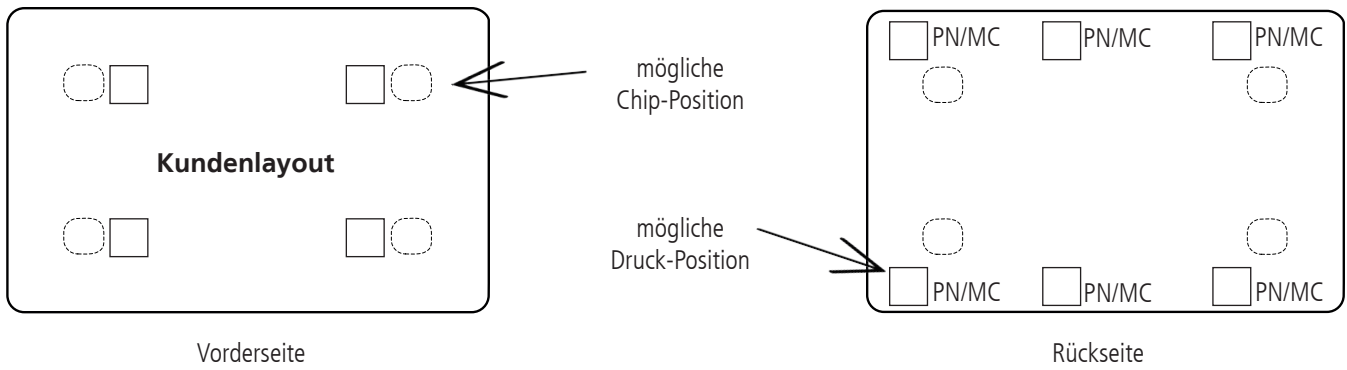

#### Layout Bezeichnung

nicht bedrucken

SEA Layout

#### Plannummer (PN) / Mediumcode (MC)

Position siehe oben

nicht bedrucken

#### Weitere Optionen

Karte mit Overlay <sup>4</sup>

Karte ohne Overlay <sup>4</sup>

weiterer Druck gemäss Beiblatt

#### Hinweis:

Über der Chip-Position kann nichts bedruckt werden.

<sup>4</sup> Folierte Karten (Overlay) können nachträglich nicht mehr bedruckt werden.

### Beschriftung individueller Clip



#### Layout Bezeichnung

nicht bedrucken

SEA Layout

#### Plannummer (PN) / Mediumcode (MC)

gemäss Schliessplan (Mitte Clip)

nicht gravieren

#### Weitere Optionen

weiterer Druck gemäss Beiblatt

#### Hinweis:

Angelieferte Clips, die nicht unserer Bauform entsprechen (z.B. gewölbte Clips), können nicht graviert werden.

Je nach Bauform der angelieferten Clips variieren die Kosten der Segmentierung (ev. nötiges manuelles Handling).

